



User Manual
E2000 Series

ΑΔΕΙΕΣ



Κατασκευάστηκε με άδεια από την Dolby Laboratories.

Dolby και το σύμβολο του διπλού D είναι εμπορικά σήματα της Dolby Εργαστήρια.

Σημειώσεις

1. Τα γραφικά σε αυτό το εγχειρίδιο είναι μόνο για αναφορά.
 2. Το OSD της τηλεόρασης μπορεί να είναι ελαφρώς διαφορετικό με αυτό που παρουσιάζεται σε αυτό το εγχειρίδιο.
 3. Οι πληροφορίες στο παρόν έγγραφο μπορεί να αλλάξουν χωρίς προειδοποίηση.
- Ο κατασκευαστής δεν αποδέχεται καμία ευθύνη για βλάβες που προκύπτουν άμεσα ή έμμεσα από σφάλματα, ατέλεια ή ασυμφωνίες μεταξύ του εγχειριδίου χρήσης και του περιγραφόμενου προϊόντος.

ΠΕΡΙΕΧΟΜΕΝΑ

ΠΡΟΕΙΔΟΠΟΙΗΣΕΙΣ ΚΑΙ ΠΡΟΦΥΛΑΞΕΙΣ	4-6
ΠΛΗΚΤΡΑ ΣΤΗΝ TV	7-8
ΣΥΝΔΕΣΕΙΣ	9-11
ΛΕΙΤΟΥΡΓΙΕΣ ΤΗΛΕΧΕΙΡΙΣΤΗΡΙΟΥ	12-14
ΕΓΓΡΑΦΗ VIDEO (PVR)	15
ΟΔΗΓΟΣ ΗΛΕΚΤΡΟΝΙΚΩΝ ΠΡΟΓΡΑΜΜΑΤΩΝ (EPG).....	16
ΕΠΙΛΟΓΕΣ MENU	17-21
Λειτουργίες Menu	17
Εικόνα	17
Ήχος	17
Κανάλια	18
Χρόνος	20
Επιλογές	20
Κλείδωμα	21
ΛΕΙΤΟΥΡΓΙΕΣ USB	22-26
Υπενθύμιση όταν χρησιμοποιείτε τον USB Player	22
Υποστήριξη USB File Playback	23
ΜΕΝΟΥ USB	24
Αναπαραγωγή Ταινιών.....	24
Αναπαραγωγή Μουσικής.....	25
Αναπαραγωγή Φωτογραφιών	26
ΑΝΤΙΜΕΤΩΠΙΣΗ ΠΡΟΒΛΗΜΑΤΩΝ.....	27
ΧΑΡΑΚΤΗΡΙΣΤΙΚΑ	28-29

ΠΡΟΕΙΔΟΠΟΙΗΣΕΙΣ & ΠΡΟΦΥΛΑΞΕΙΣ

Διαβάστε όλες τις οδηγίες πριν θέσετε σε λειτουργία τη συσκευή. Φυλάξτε αυτές τις οδηγίες και για μελλοντική χρήση.

ΠΡΟΣΟΧΗ

- ✓ Χρησιμοποιείτε μόνο εξαρτήματα / παρελκόμενα που καθορίζονται ή που παρέχονται από τον κατασκευαστή (όπως προσαρμογέα ρεύματος, μπαταρία κλπ).
- ✓ Παρακαλούμε ανατρέξτε τις πληροφορίες σχετικά με το πίσω εξωτερικό περίβλημα για την ηλεκτρική ασφάλεια και πληροφορίες πριν από την εγκατάσταση ή τη λειτουργία της συσκευής.
- ✓ Για να μειώσετε τον κίνδυνο πυρκαγιάς ή ηλεκτροπληξίας, μην εκθέτετε αυτή τη συσκευή σε βροχή ή υγρασία.
- ✓ Ο αερισμός δεν θα πρέπει να εμποδίζεται καλύπτοντας τα ανοίγματα με αντικείμενα, όπως εφημερίδες, τραπεζομάντιλα, κουρτίνες, κ.λπ.
- ✓ Η συσκευή δεν πρέπει να εκτίθεται σε υγρά και δεν πρέπει να υπάρχουν αντικείμενα που περιέχουν υγρά, όπως βάζα, πάνω στη συσκευή.
- ✓ Για τα τερματικά που σημειώνονται με το σύμβολο "H" μπορεί να αποτελούν κίνδυνο ηλεκτροπληξίας. Η εξωτερική καλωδίωση που συνδέεται με τους ακροδέκτες απαιτεί την εγκατάσταση από έμπειρο προσωπικό ή την χρησιμοποίηση έτοιμων οδηγών καλωδιώσεων.
- ✓ Για την αποφυγή τραυματισμών, η συσκευή πρέπει να συνδεθεί με ασφάλεια στο πάτωμα / τοίχο σύμφωνα με τις οδηγίες εγκατάστασης.
- ✓ Κίνδυνος έκρηξης σε περίπτωση εσφαλμένης αντικατάστασης της μπαταρίας. Αντικαταστήστε μόνο με ίδιου ή ισοδύναμου τύπου.
- ✓ Η μπαταρία (μπαταρία ή οι μπαταρίες) δεν πρέπει να εκτίθενται σε υπερβολική θερμότητα όπως ήλιο, φωτιά και παρόμοια.
- ✓ Η υπερβολική ακουστική πίεση από τα ακουστικά μπορεί να προκαλέσει απώλεια ακοής.
- ✓ Να ακούτε μουσική σε υψηλή ένταση και για μεγάλα χρονικά διαστήματα μπορεί να προκαλέσει βλάβη στην ακοή σας. Για να μειώσετε τον κίνδυνο πρόκλησης βλάβης της ακοής, πρέπει να μειώσετε την ένταση του ήχου σε ένα ασφαλές, άνετο επίπεδο, και να μειώσετε το ποσό του χρόνου ακρόασης.
- ✓ Το φως ή συζευκτήρας συσκευής χρησιμοποιείται ως συσκευή αποσύνδεσης, θα πρέπει να είναι πάντα προσβάσιμο.
- ✓ Όταν δεν είναι σε χρήση και κατά την κίνηση, παρακαλείστε να ασφαλίσετε το καλώδιο ρεύματος. Θα πρέπει να είναι ελεύθερο από κοφτερές ακμές και ότι παρόμοιο που μπορεί να προκαλέσει τριβή και φθορά. Όταν τεθεί σε χρήση και πάλι, βεβαιωθείτε ότι το καλώδιο ρεύματος δεν έχει υποστεί φθορά, αν διαπιστωθεί τυχόν φθορά, προχωρήστε σε αντικατάσταση του με ίδιο ή αντίστοιχο από εξουσιοδοτημένο προσωπικό.
- ✓ Πρέπει να δοθεί προσοχή στις περιβαλλοντικές πτυχές της διάθεσης μπαταριών.
- ✓ Πηγές γυμνής φλόγας, όπως αναμμένα κεριά, δεν θα πρέπει να τοποθετούνται πάνω στη συσκευή.
- ✓ Για να αποφευχθεί η εξάπλωση της πυρκαγιάς, κρατάτε πάντα κεριά ή άλλες γυμνές φλόγες μακριά από αυτό προϊόν ανά πάσα στιγμή.
- ✓ Κάθε τερματικό USB πρέπει να φορτώνονται με 500mA κάτω από την κανονική λειτουργία.
- ✓ Προστατευτικό ακροδέκτη γείωσης. Μια συσκευή με την κατασκευή ΚΑΤΗΓΟΡΙΑ Ι συνδέεται σε πρίζα με προστατευτική γείωση.



ΠΡΟΕΙΔΟΠΟΙΗΣΕΙΣ & ΠΡΟΦΥΛΑΞΕΙΣ

ΣΗΜΑΝΤΙΚΕΣ ΠΛΗΡΟΦΟΡΙΕΣ

- ✓ Χρησιμοποιείτε θήκες ή βάσεις που συνιστώνται από την κατασκευαστή της τηλεόρασης.
- ✓ Χρησιμοποιώντας μόνο τα έπιπλα που μπορούν να υποστηρίξουν με ασφάλεια την τηλεόραση.
- ✓ Διασφαλίστε ότι η τηλεόραση δεν προεξέχει από την άκρη του επίπλου υποστήριξης.
- ✓ Μην τοποθετείτε την τηλεόραση πάνω σε ψηλό έπιπλο (για παράδειγμα, ντουλάπια ή βιβλιοθήκες) χωρίς να στηρίζετε και το έπιπλο και την τηλεόραση σε κατάλληλη βάση.
- ✓ Μην στηρίζετε την τηλεόραση σε ύφασμα ή άλλα υλικά που τοποθετούνται μεταξύ της τηλεόρασης και των επίπλων.
- ✓ Εκπαιδέυστε τα παιδιά σχετικά με τους κινδύνους της αναρρίχησης στο έπιπλο για να φτάσουν την τηλεόραση.
- ✓ Η συσκευή θα πρέπει να είναι εφοδιασμένη με μία βάση συγκράτησης, όπως ένα σημείο στερέωσης για τη διευκόλυνση συγκράτησης της συσκευής από ανατροπή προς τα εμπρός.

WEEE ΟΔΗΓΙΑ



Σωστή απόρριψη αυτού του προϊόντος. Αυτή η σήμανση υποδεικνύει ότι το προϊόν δεν πρέπει να απορρίπτεται με τα υπόλοιπα οικιακά απορρίμματα σε όλη την ΕΕ. Προκειμένου να αποφευχθούν ενδεχόμενες βλαβερές συνέπειες στο περιβάλλον ή την ανθρώπινη υγεία από την ανεξέλεγκτη διάθεση των αποβλήτων, την ανακύκλωση με υπευθυνότητα να βοηθήσετε στην βιώσιμη επαναχρησιμοποίηση των υλικών πόρων. Για να επιστρέψετε χρησιμοποιείται η συσκευή σας, χρησιμοποιήστε τα συστήματα επιστροφής και συλλογής ή επικοινωνήστε με το κατάστημα από το οποίο αγοράσατε το προϊόν. Μπορούν να λάβουν αυτό το προϊόν για την περιβαλλοντική ασφαλή ανακύκλωση.

ΤΟΠΟΘΕΤΟΝΤΑΣ ΤΗΝ ΤΗΛΕΟΡΑΣΗ

- ✓ Εγκαταστήστε την οθόνη σε σταθερή οριζόντια επιφάνεια όπως ένα τραπέζι ή γραφείο. Για τον εξαερισμό, αφήστε ένα χώρο τουλάχιστον 10 εκατοστών γύρω από όλο το σύνολο. Για την αποφυγή τυχόν σφάλματα και ατυχήματα, παρακαλούμε μην τοποθετείτε αντικείμενα στο επάνω μέρος της συσκευής. Αυτή η συσκευή μπορεί να χρησιμοποιηθεί σε τροπικά και / ή μέτρια κλίματα.
- ✓ Για τον καθορισμό του πίσω μέρος του περιβλήματος σε τοίχο. (Μόνο για την αγορά ΑΕ)

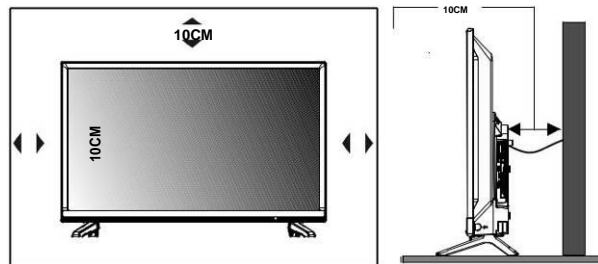

ΠΡΟΕΙΔΟΠΟΙΗΣΕΙΣ & ΠΡΟΦΥΛΑΞΕΙΣ

ΕΠΙΧΕΙΡΗΣΙΑΚΕΣ ΠΡΟΦΥΛΑΞΕΙΣ

- ✓ Μην εγκαθιστάτε τη συσκευή σε περιορισμένο χώρο, όπως μια βιβλιοθήκη ή παρόμοια μονάδα. Μην χρησιμοποιείτε το σετ κοντά στο υγρό, και κρύες περιοχές, προστατεύστε τη συσκευή από υπερθέρμανση. Φυλάξτε τη μακριά από το άμεσο ηλιακό φως.
- ✓ Μην χρησιμοποιείτε το σετ κοντά σε χώρο με πολύ σκόνη.
- ✓ Μην τοποθετείτε κερί κοντά στην τηλεόραση, για να αποφευχθεί εισαγωγή σε αυτή εύφλεκτου ξένου υλικού.

ΠΡΟΦΥΛΑΞΕΙΣ ΓΙΑ ΤΗΝ ΧΡΗΣΗ ΤΟΥ ΤΗΛΕΧΕΙΡΙΣΤΗΡΙΟΥ

- ✓ Χρησιμοποιήστε το τηλεχειριστήριο στρέφοντας το προς τον αισθητήρα τηλεχειρισμού. Τυχόν στοιχεία μεταξύ του τηλεχειριστηρίου και του αισθητήρα τηλεχειρισμού θα παρεμποδίσουν την κανονική λειτουργία.
- ✓ Μην δονείτε βίαια το χειριστήριο ελέγχου. Επίσης, μην βάζετε το χειριστήριο μέσα σε υγρά και μην εκθέτετε το τηλεχειριστήριο σε υψηλή υγρασία.
- ✓ Μην τοποθετείτε το τηλεχειριστήριο κάτω από το άμεσο ηλιακό φως το οποίο θα προκαλέσει παραμόρφωση της μονάδας από τη θερμότητα.
- ✓ Όταν ο αισθητήρας τηλεχειρισμού βρίσκεται κάτω από το άμεσο ηλιακό φως ή σε δυνατό φωτισμό, το τηλεχειριστήριο δεν θα λειτουργεί. Αν ναι, να αλλάξετε το φωτισμό ή τη θέση της τηλεόρασης, ή να λειτουργείτε το τηλεχειριστήριο πιο κοντά στον αισθητήρα τηλεχειρισμού.

ΠΡΟΦΥΛΑΞΕΙΣ ΓΙΑ ΤΗΝ ΧΡΗΣΗ ΤΩΝ ΜΠΑΤΑΡΙΩΝ

Ακατάλληλη χρήση της μπαταρίας θα προκαλέσει διαρροή. Επομένως, σας παρακαλούμε να τις χρησιμοποιείτε με προσοχή.

1. Σημειώστε την πολικότητα των μπαταριών, για την αποφυγή βραχυκυκλώματος.
2. Όταν η τάση της μπαταρίας είναι ανεπαρκής η οποία επηρεάζει το εύρος χρήσης, θα πρέπει να αντικαταστήσετε με νέα μπαταρία. Αφαιρέστε τις μπαταρίες από το τηλεχειριστήριο εάν δεν σκοπεύετε να το χρησιμοποιήσετε για μεγάλο χρονικό διάστημα.
3. Μην χρησιμοποιείτε διαφορετικούς τύπους μπαταριών (για παράδειγμα, μαγγάνιου και αλκαλικές μπαταρίες) μαζί.
4. Μην τοποθετείτε τη μπαταρία στη φωτιά, μην φορτίζετε και μην διαλύετε τη μπαταρία.
5. Παρακαλούμε να απορρίπτετε τις μπαταρίες συμμορφώνονται με τη σχετική νομοθεσία για την προστασία του περιβάλλοντος.

ΤΟΠΟΘΕΤΗΣΗ ΜΠΑΤΑΡΙΩΝ ΤΗΛΕΧΕΙΡΙΣΤΗΡΙΟΥ

Τοποθετήστε δύο μπαταρίες μεγέθους AAA στο θάλαμο της μπαταρίας του τηλεχειριστηρίου, φροντίζοντας να ταιριάζουν με τις ενδείξεις πολικότητας στο εσωτερικό του διαμερίσματος.

Σημείωση: Οι εικόνες είναι μόνο για αναφορά. Πραγματικά στοιχεία μπορεί να διαφέρουν.

- ❶ Σύρατε το καπάκι οριζόντια.

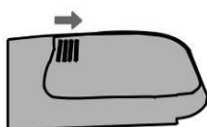

- ❷ Τοποθετήστε τις δύο AAA μπαταρίες και βεβαιωθείτε ότι η πολικότητα είναι σωστή.

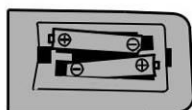

- ❸ Σύρατε οριζόντια για κλείσετε το καπάκι.

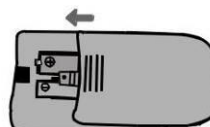

ΠΛΗΚΤΡΑ ΣΤΗΝ ΤΗΛΕΟΡΑΣΗ

Joystick Κουμπιά Ελέγχου στην Τηλεόραση (ορισμένα μοντέλα)

Σημείωση:

1. Οι εικόνες είναι μόνο για αναφορά
2. Πρόσβαση στο κύριο μενού, Πραγματικά στοιχεία μπορεί να διαφέρουν.

Bottom view

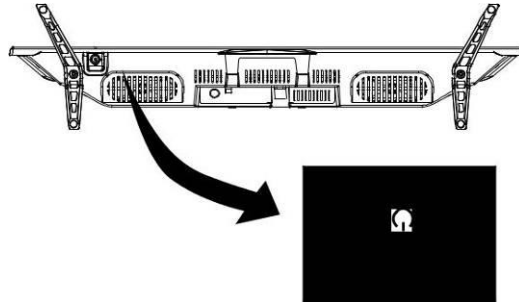

Power Indicator / Remote Sensor

Πιέστε Μεσαίο Πλήκτρο:

1. Σε κατάσταση αναμονής, πιέστε το για να ενεργοποιήσετε την τηλεόραση
2. Άνευ OSD, πιέστε στιγμιαία να αποκτήσετε πρόσβαση στο κύριο μενού παρατεταμένο πάτημα για να ενεργοποιήσετε την τηλεόραση σε κατάσταση αναμονής
3. Με OSD, πιέστε στιγμιαία για να επιβεβαιώσετε μια επιλογή παρατεταμένο πάτημα να επιστρέψει ή να βγείτε από ένα μενού / υπο-μενού

Σπρώξτε αριστερά: να μειώσετε την ένταση ή να πάτε προς τα αριστερά.

Σπρώξτε δεξιά: αυξήσετε την ένταση ή να πάτε προς τα δεξιά.

Σπρώξτε προς τα εμπρός: αλλαγή καναλιού προς τα πάνω ή πηγαίνετε στο παραπάνω.

Σπρώξτε προς τα πίσω: αλλαγή καναλιού προς τα κάτω ή να πάτε στο παρακάτω.

ΠΛΗΚΤΡΑ ΣΤΗΝ ΤΗΛΕΟΡΑΣΗ

ΠΛΗΚΤΡΑ ΧΕΙΡΙΣΜΟΥ

Σημείωση: Οι εικόνες είναι μόνο για αναφορά.



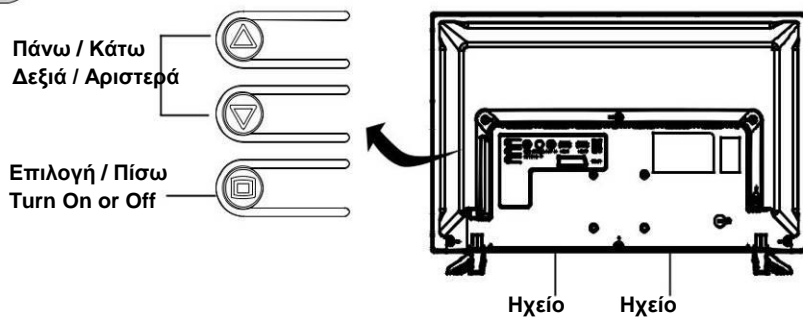

24"



Ενεργοποίηση της τηλεόρασης

Πιέστε  και αναμένετε για 2 δευτερόλεπτα, η τηλεόραση θα ενεργοποιηθεί.

Επιλογή μενού

Πιέστε  για να ανοίξετε το μενού οθόνης, από αριστερά προς δεξιά, τα εικονίδια είναι το κυρίως μενού, ή πηγή και ο ήχος. Πιέστε  ή  για να επιλέξετε το μενού και πιέστε  για να το προσπελάσετε.

ΛΕΙΤΟΥΡΓΙΕΣ ΚΟΜΒΙΩΝ		ΛΕΙΤΟΥΡΓΙΑ ΜΕΝΟΥ		
		Κυρίως Μενού	Πηγή	Ήχος
Πιέστε		Αριστερά ή πάνω	Επάνω	Αριστερά
		Δεξιά ή κάτω	Κάτω	Δεξιά
		Επιλογή/Πίσω	Επιλογή/Πίσω	/
Πιέστε & Κρατήστε	 ή 	Επιλέξτε & επιβεβαιώστε	/	/

Προχωρήστε στην αναμονή

Έξοδος από το μενού οθόνης, πιέστε και κρατήστε  για 2 δευτερόλεπτα.

ΣΥΝΔΕΣΕΙΣ

ΤΕΡΜΑΤΙΚΑ

Σημείωση: Οι εικόνες είναι μόνο για αναφορά.

24"

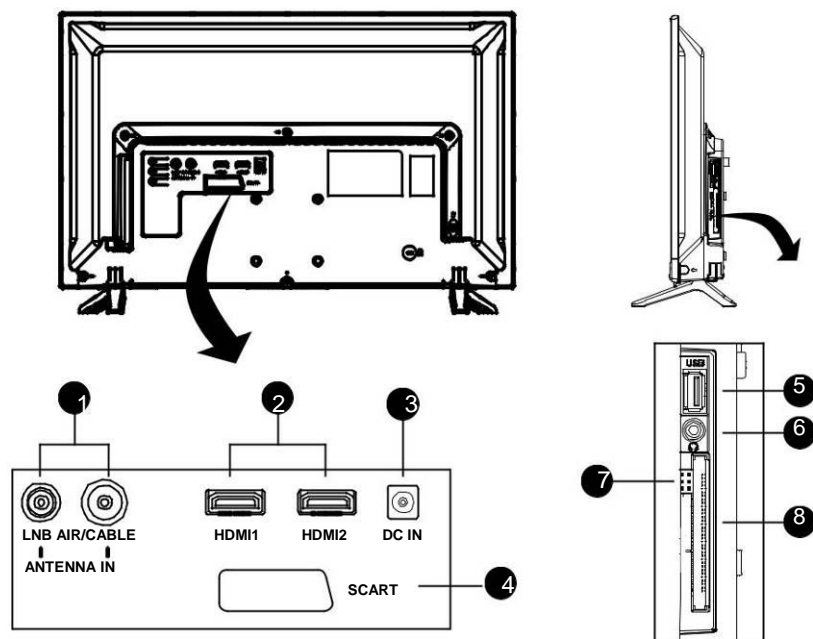

1. **ANTENNA IN:** Συνδέστε την κεραία στην τηλεόραση για να εντοπίσετε τα κανάλια.
2. **HDMI:** Σύνδεση HDMI σήματος από πηγή όπως DVD.
3. **DC IN:** Σύνδεση στο ρεύμα.
4. **SCART:** Σύνδεση SCART.
5. **USB:** Σύνδεση USB.
6. **EARPHONE:** Έξοδος Audio, τα ηχεία θα σιγήσουν όταν ενεργοποιηθεί η σύνδεση των ακουστικών.
7. **SERVICE:** Σύνδεση Service.
8. **PCMCIA:** Σύνδεση CAM.

ΣΥΝΔΕΣΕΙΣ

Τερματικά

Σημείωση: Οι εικόνες είναι μόνο για αναφορά.

32"

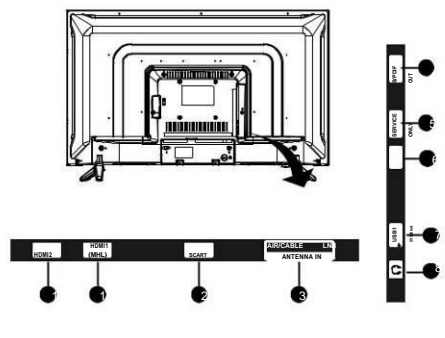

40"

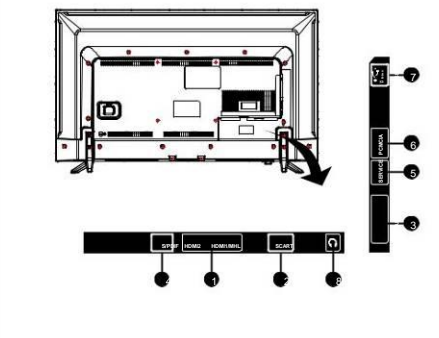

1. **HDMI1 (MHL)/ HDMI2:** Σύνδεση HDMI από πηγή όπως DVD, το HDMI1 port υποστηρίζει MHL.
2. **SCART:** Σύνδεση SCART.
3. **ANTENNA (AIR/CABLE/LNB) IN:** Συνδέστε την κεραία στην τηλεόραση για να εντοπίσετε τα κανάλια.
4. **S/PDIF OUT:** Χρησιμοποιήστε ψηφιακό οπτικό καλώδιο για να συνδέσετε την τηλεόραση με συμβατό αποδέκτη ήχου. (Μόνο σε ορισμένα μοντέλα)
5. **SERVICE ONLY:** Σύνδεση Service.
6. **PCMCIA:** Σύνδεση κάρτας CAM.
7. **USB1:** Σύνδεση USB.
8. **EARPHONE:** Έξοδος Audio, τα ηχεία θα σιγήσουν όταν ενεργοποιηθεί η σύνδεση των ακουστικών.

ΣΥΝΔΕΣΕΙΣ

Τερματικά

Σημείωση: Οι εικόνες είναι μόνο για αναφορά.

42"-55"

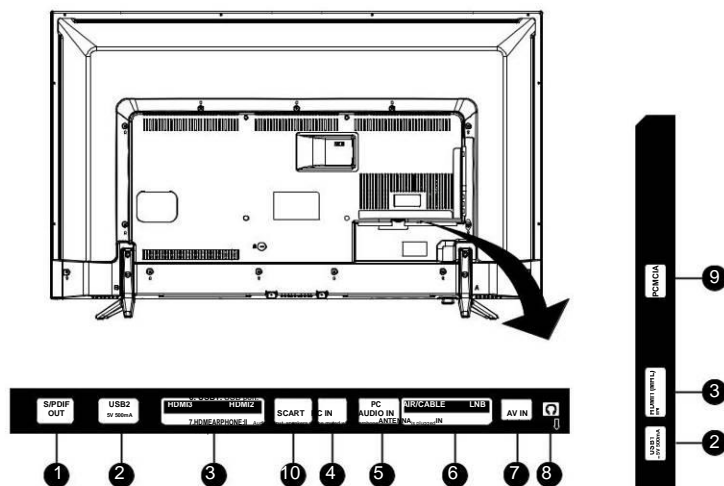

- 1. S/PDIF OUT:** Χρησιμοποιήστε ψηφιακό οπτικό καλώδιο για να συνδέσετε την τηλεόραση με συμβατό αποδέκτη ήχου.
- 2. USB1/ USB2:** Σύνδεση USB.
- 3. HDMI1 (MHL)/ HDMI2/ HDMI3 IN:** Σύνδεση HDMI από πηγή όπως DVD, το HDMI1 port υποστηρίζει MHL.
- 4. PC IN:** Συνδέστε το PC μέσω καλωδίου VGA.
- 5. PC AUDIO IN:** Είσοδος ήχου για το PC και είσοδος ήχου HDMI όταν το σήμα έχει DVI timing.
- 6. ANTENNA (AIR/CABLE/LNB) IN:** Συνδέστε την κεραία στην τηλεόραση για να εντοπίσετε τα κανάλια.
- 7. AV IN:** Συνδέστε AV video και audio σήμα από πηγή όπως DVD.
- 8. EARPHONE:** Έξοδος Audio, τα ηχεία θα σιγήσουν όταν ενεργοποιηθεί η σύνδεση των ακουστικών.
- 9. PCMCIA:** Σύνδεση κάρτας CAM.
- 10. SCART:** Σύνδεση SCART.

ΛΕΙΤΟΥΡΓΙΕΣ ΤΗΛΕΧΕΙΡΙΣΤΗΡΙΟΥ

Τηλεχειριστήριο

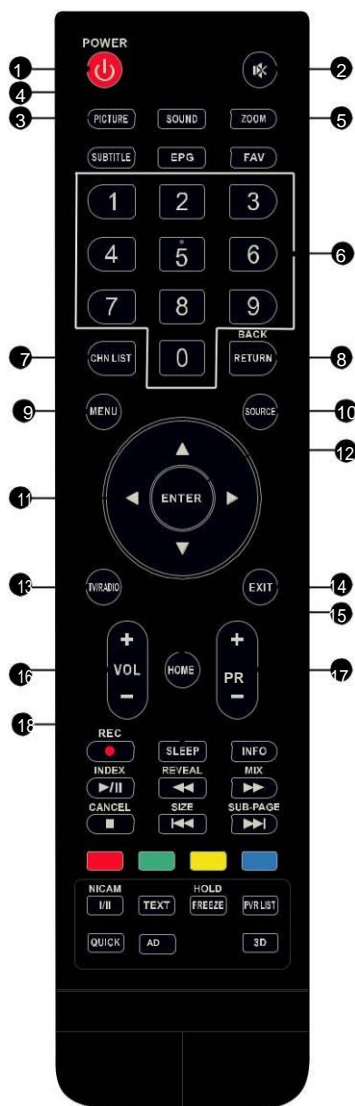

1. POWER(⏻)

Πιέστε για να εκκινήσετε την τηλεόραση ή να την θέσετε σε αναμονή.

2. Mute(🔇)

Πιέστε για σίγαση ήχου.

3. PICTURE

Αλλάζτε την λειτουργία εικόνας.

4. SOUND

Αλλάζτε την λειτουργία ήχου.

5. Zoom

Αλλάζτε την κλίμακα.

6. Number buttons

Απευθείας επιλογή καναλιού.

7. CHN LIST

Πιέστε για να μπείτε στην λίστα καναλιών.

8. RETURN (BACK)

Πιέστε για να επιστρέψετε στο προηγούμενο κανάλι.

9. MENU

Επιλογές μενού.

10. SOURCE

Επιλογή πηγής.

11. Up/Down/Left/Right(▲ / ▼ / ◀ / ▶)

Πλοήγηση εντός μενού.

12. ENTER

Επιβεβαίωση επιλογής.

13. TV/RADIO

Αλλάζτε μεταξύ τηλεόρασης και ραδιοφώνου.

14. EXIT

Έξοδος από μενού.

15. HOME

Εισαγωγή στο home desktop. Αν η τηλεόραση σας δεν έχει την λειτουργία HOME, το κομμάτι δεν θα λειτουργήσει.

16. Volume Up/Down(VOL+/VOL-)

Αυξομείωση ήχου.

17. Program Up/Down(PR+/PR-)

Αλλαγή προγράμματος.

18. SLEEP

Επιλογή χρόνου προς αναμονή όπως 10min, 20min κλπ.

ΛΕΙΤΟΥΡΓΙΕΣ ΤΗΛΕΧΕΙΡΙΣΤΗΡΙΟΥ

Τηλεχειριστήριο



19. EPG

Επιλέξτε για να δείτε τις πληροφορίες EPG στο ψηφιακό DTV mode.

20. SUBTITLE

Ενεργοποίηση/απενεργοποίηση υπότιτλων στο DTV/USB mode.

21. FAV. (Αγαπημένο κανάλι)

Πιέστε για να δείτε τα ορισμένα ως αγαπημένα κανάλια.

Πιέστε πάνω/κάτω για να επιλέξετε αγαπημένο κανάλι, πιέστε ENTER για να επιβεβαιώσετε.

22. Record (REC) (Επιλογή)

Πιέστε για να εγγραφείτε το τρέχων πρόγραμμα (λειτουργεί μόνο στο DTV mode).

23. INFO

Εμφάνιση πληροφοριών από την επιλεγμένη πηγή.

24. USB Play Control Buttons

Play & Pause (▶/⏸)

Πιέστε για να παγώσετε την προβολή, Πιέστε ξανά για να συνεχίσετε την προβολή.

Stop (■)

Πιέστε για να σταματήσετε την προβολή.

Fast Backward Button(◀◀)

Πιέστε για γρήγορη επιστροφή.

Fast Forward (▶▶)

Πιέστε για γρήγορη προώθηση.

Previous (◀◀)

Πιέστε για να αναπαράγετε το προηγούμενο αρχείο.

Next (▶▶)

Πιέστε για να αναπαράγετε το επόμενο αρχείο.

25. Color buttons

Πιέστε για να ενεργοποιήσετε την γρήγορη λειτουργία στο TV ή DTV mode.

26. NICAM

Πιέστε για να επιλέξετε την επιθυμητή εξαγωγή ήχου βασισμένοι στην τρέχουσα αναπαραγωγή.

27. FREEZE (HOLD)

Παγώστε την εικόνα στην οθόνη (Δεν είναι διαθέσιμο στο USB mode).

28. PVR LIST

Εμφανίστε την λίστα αρχείων που έχετε εγγραφεί.

29. QUICK

Καμία λειτουργία

30. 3D

Καμία λειτουργία

31. AD (Περιγραφή Ήχου)

Πιέστε για να ενεργοποιήσετε την περιγραφή ήχου, ένας αφηγητής θα περιγράψει τι συμβαίνει στην οθόνη, για τυφλούς ή άτομα με προβλήματα όρασης τηλεθεατές. Πατήστε ξανά για να απενεργοποιήσετε (Διαθέσιμο μόνο στο DTV mode).

ΛΕΙΤΟΥΡΓΙΕΣ ΤΗΛΕΧΕΙΡΙΣΤΗΡΙΟΥ

Τηλεχειριστήριο



Teletext Πλήκτρα Χειρισμού

32. TEXT

Πιέστε για είσοδο στο μενού teletext.

33. HOLD

Πιέστε για να παγώσετε την σελίδα teletext.
Πιέστε ξανά για να ξεπαγώσετε.

34. Άλλα Πλήκτρα

SIZE

Μεγαλώστε την εικόνα teletext: Πιέστε αυτό το πλήκτρο μία φορά για να μεγαλώσετε το πάνω μισό της οθόνης

Πιέστε ξανά για να μεγαλώσετε το κάτω.

Πιέστε ξανά για να επαναφέρετε.

REVEAL

Πιέστε αυτό το πλήκτρο ώστε να προβληθούν κρυμμένες πληροφορίες όπως λύσεις σε παζλ κλπ.

Πιέστε ξανά για επαναφορά.

MIX

Πιέστε για να προβάλετε το teletext

πάνω στο πρόγραμμα τηλεόρασης.

Πιέστε ξανά για επαναφορά normal teletext.

SUB-PAGE

Πιέστε για είσοδο ή έξοδο στο Subpage mode (εάν είναι διαθέσιμο).

Πιέστε τα Κόκκινο/Πράσινο πλήκτρα για να επιλέξετε το επιθυμητό subpage.

INDEX

Πιέστε το πλήκτρο για εμφάνιση του index.

CANCEL

Πιέστε το πλήκτρο για να επιστρέψετε στο πρόγραμμα της τηλεόρασης προσωρινά καθώς αναζητάτε μια σελίδα Teletext. Όταν η αναζήτηση τελειώσει ο αριθμός της σελίδας θα εμφανιστεί στην πάνω αριστερά πλευρά της οθόνης.

Πιέστε ξανά για να επιστρέψετε στην σελίδα Teletext.

ΕΓΓΡΑΦΗ VIDEO (PVR)

ΣΗΜΑΝΤΙΚΕΣ ΣΗΜΕΙΩΣΕΙΣ:

1. Για κάθε τύπο εγγραφής με αυτή την τηλεόραση, θα πρέπει να έχετε συνδεθεί μια εξωτερική συσκευή στην κατάλληλη θύρα USB στο πίσω μέρος της τηλεόρασης για την εγγραφή στο.
2. Η συσκευή USB πρέπει να είναι FAT32 format.
3. Για πρώτη φορά χρήση της συσκευής USB για να καταγράψει στην παρούσα τηλεόραση, προτείνουμε να διαμορφώσετε το USB συσκευή στην τηλεόραση, πριν να ξεκινήσετε την εγγραφή.
4. Βεβαιωθείτε ότι παρακολουθείτε το πρόγραμμα DTV.
5. Χρησιμοποιήστε υψηλής ποιότητας συσκευή για την εγγραφή προγραμμάτων HD, διαφορετικά τα βίντεο θα εμπλακεί κατά τη διάρκεια της αναπαραγωγής.
6. Δημιουργήστε αντίγραφα ασφαλείας όλων των δεδομένων στη συσκευή αποθήκευσης USB στην περίπτωση που τα δεδομένα χάθηκαν λόγω μη αναμενόμενου ατυχήματος. Δεν αναλαμβάνουμε καμία ευθύνη για τις ζημιές από κακή χρήση ή δυσλειτουργία. αντιγράφων ασφαλείας των δεδομένων είναι ευθύνη του καταναλωτή.

Αναπαραγωγή και εγγραφή

1. Παρακαλώ εισάγετε την εξωτερική συσκευή αποθήκευσης υψηλής ταχύτητας, και βεβαιωθείτε ότι η συσκευή έχει αρκετό ελεύθερο χώρο.
 2. Επιλέξτε το τηλεοπτικό πρόγραμμα και το κανάλι που θέλετε να εγγράψετε.
 3. Πατήστε το κουμπί REC για να τεθεί σε λειτουργία PVR και να ξεκινήσει η εγγραφή.
- Γραμμή ελέγχου PVR στην οθόνη δείχνει όπως παρακάτω, μπορείτε να επιλέξετε τις κατάλληλες ρυθμίσεις, όπως επιθυμείτε.



4. Εάν δεν μπορεί να πραγματοποιηθεί η λειτουργία PVR, προσπαθήστε να διαμορφώσετε τη συσκευή USB.

Σημείωση: (A) Κατά τη διάρκεια της λειτουργίας εγγραφής, δεν μπορείτε να αλλάξετε κανάλια ή να επιλέξετε μια άλλη λειτουργία.

(B) Αν το σήμα διακοπεί ή να αφαιρεθεί ενώ γίνεται εγγραφή, η εγγραφή θα σταματήσει έως ότου αποκατασταθεί το σήμα. Αυτό μπορεί να προκαλέσει απώλεια του περιεχόμενου του προγράμματος.

Προγραμματισμένη Εγγραφή

Υπάρχουν δύο τρόποι για να ρυθμίσετε το χρονοδιακόπτη για να γράψετε ένα τηλεοπτικό πρόγραμμα.

Εάν γνωρίζετε τις λεπτομέρειες του προγραμματισμού:

1. Πηγαίνετε στο κανάλι που θα εκπέμπει το πρόγραμμα που θέλετε να εγγράψετε.
2. Πατήστε το πλήκτρο **EPG** στο τηλεχειριστήριό σας για να εμφανιστεί η διασύνδεση EPG. Το κανάλι που παρακολουθείτε θα επισημανθεί στην οθόνη που εμφανίζεται.
3. Πατήστε το **ΚΟΚΚΙΝΟ** πλήκτρο στο τηλεχειριστήριο, στη συνέχεια, εισαγάγετε τις λεπτομέρειες του προγράμματος στο μενού εγγραφής πιέζοντας **▲ / ▼** για να επιλέξετε ένα στοιχείο και **◀ / ▶** να αλλάξετε τη ρύθμιση. Για παράδειγμα, εάν το πρόγραμμα ξεκινά στις 20:30 την ίδια ημέρα, πληκτρολογήστε: 30 στο χώρο για ΛΕΠΤΑ, 20 στο χώρο για ΩΡΕΣ (ισχύει το ρολόι 24 ωρών), και στη συνέχεια τη σχετική ημερομηνία. Χρησιμοποιήστε την ίδια μέθοδο για την εισαγωγή της ώρας τερματισμού.
4. Επιλέξτε την κατάλληλη λειτουργία εγγραφής: μία φορά, κάθε μέρα ή κάθε εβδομάδα.
5. Πιέστε το πλήκτρο **ENTER** για να επιβεβαιώσετε την επιλογή σας. Ένα πρόγραμμα όλων των εγγραφών σας (η λίστα χρονοδιάγραμμα) θα εμφανιστεί. Δείτε τη λειτουργία EPG για περισσότερες πληροφορίες σχετικά με το πρόγραμμα.

Αν κάνετε περιήγηση στο EPG, ακολουθήστε τα βήματα της σελίδας λειτουργίας EPG.

ΟΔΗΓΟΣ ΗΛΕΚΤΡΟΝΙΚΩΝ ΠΡΟΓΡΑΜΜΑΤΩΝ (EPG)

EPG σημαίνει Οδηγός Ψηφιακού Ηλεκτρονικού Προγράμματος. Παρέχεται από τους παρόχους του προγράμματος και περιέχει πληροφορίες σχετικά με τα προγράμματα που πρόκειται να μεταδοθούν. Μπορείτε να έχετε πρόσβαση στην ψηφιακή λειτουργία πατώντας το πλήκτρο **EPG** στο τηλεχειριστήριο.

1. Press το κουμπί **EPG** για να εμφανιστεί η διασύνδεση EPG. Η δεύτερη γραμμή από την κορυφή θα εμφανίσει την τρέχουσα ημερομηνία και ώρα. Από την παρακάτω λίστα, το κανάλι που παρακολουθείτε εκείνη τη στιγμή θα πρέπει να επισημανθεί.
2. Πριν μπορέσετε να δείτε όλες τις πληροφορίες EPG, θα πρέπει να «ενεργοποιήσετε» κάθε κανάλι για το οποίο θέλετε να δείτε πληροφορίες για το πρόγραμμα. Για να το κάνετε αυτό, χρησιμοποιήστε τα πλήκτρα **▲/▼** για επιλογή καναλιού και στην συνέχεια πατήστε **ENTER** για να επιβεβαιώσετε.
3. Για να ελέγξετε τα προγράμματα που θα μεταδοθούν σε μελλοντική ημερομηνία, μετακινηθείτε προς τα επάνω με το πλήκτρο **▲** στο πεδίο ημερομηνίας. Χρησιμοποιήστε το πλήκτρο **▶** για να επιλέξετε την ημερομηνία που θέλετε.
4. Πιέστε το πλήκτρο **Index** (**☰**) για να μετακινηθείτε προς τα επάνω στην επάνω γραμμή της οθόνης, στη συνέχεια, πατήστε το **▶** για να επιλέξετε την λίστα καναλιών. Η δεύτερη μπάρα θα προβάλλει ένα από τα διαθέσιμα κανάλια.
5. Πηγαίνετε στο κανάλι χρησιμοποιώντας τα πλήκτρα **◀/▶** για να επιλέξετε το κανάλι για το οποίο θέλετε πληροφορίες. Μετά από λίγο θα εμφανιστούν οι πληροφορίες του προγράμματος.
6. Χρησιμοποιήστε τα πλήκτρα **▲/▼** για να μετακινηθείτε στις χρονοθυρίδες.
7. Πιέστε **MENU** για έξοδο από το μενού EPG.

Εγγραφέας

Πιέστε το **ΚΟΚΚΙΝΟ** πλήκτρο για να εμφανιστεί το μενού εγγραφής (δεξιά). Δείτε αναλυτικές πληροφορίες για τους διαφορετικούς τρόπους της εγγραφής με την τηλεόραση σε μια συσκευή USB.

Πληροφορίες

Πιέστε το **ΠΡΑΣΙΝΟ** πλήκτρο για να δείτε πληροφορίες σχετικά με το επιλεγμένο πρόγραμμα.

Προγραμματισμός

Πιέστε το **ΚΙΤΡΙΝΟ** πλήκτρο για την προβολή της λίστας προγραμματισμού. Πιέστε **▲/▼** για να επιλέξετε ένα συμβάν, πιέστε το **ΚΟΚΚΙΝΟ** πλήκτρο για να σβήσετε ένα συμβάν.

Υπενθύμιση

Πιέστε το **ΜΠΛΕ** πλήκτρο για το μενού υπενθύμισης. Πιέστε **▲/▼** για να επιλέξετε ένα συμβάν και **◀/▶** για να αλλάξετε τη ρύθμιση. Πιέστε το πλήκτρο **ENTER** για να προσθέσετε το συμβάν στη λίστα υπενθυμίσεων. Ο ενημερωμένος κατάλογος θα εμφανιστεί.

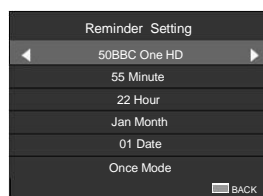
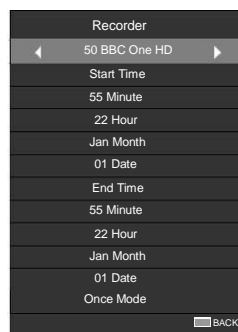

ΛΕΙΤΟΥΡΓΙΕΣ ΜΕΝΟΥ

Λειτουργίες Μενού (DTV Mode)

Πιέστε "MENU" για να εισέλθετε στο κεντρικό μενού.

Πιέστε [◀] / [▶] για την επιθυμητή επιλογή. Πιέστε "ENTER" για επιβεβαίωση.

Πιέστε [◀] / [▶] / [▲] / [▼] και ENTER για επιλογή των υπό-μενού.

Πιέστε "MENU" για έξοδο.

Εικόνα

Λειτουργίες Εικόνας

Επιλέξτε τη λειτουργία αυτόματου ελέγχου εικόνας. Οι επιλογές είναι Δυναμικό, Τυπική, Ήπια και Χρήστη.

Χρωματική θερμοκρασία

Επιλέξτε το συνολικό χρωματικό τόνο της εικόνας. Οι επιλογές είναι Κρύο, Μεσαίο, Θερμό και Χρήστη.

Λόγος διαστάσεων

Επιλέξτε την αναλογία διαστάσεων (διαστάσεις οθόνης), σύμφωνα με το βίντεο τύπο σήματος ή την προτίμησή σας. Οι επιλογές είναι 16: 9/4: 3 / Σάρωση / Ζουμ1 / Ζουμ2.

(Σημείωση: Ορισμένες επιλογές ενδέχεται να μην είναι διαθέσιμες κάτω από ορισμένες πηγές).

Μείωση θορύβου

Εξαλείφει το θόρυβο στην εικόνα. Οι επιλογές είναι Off / Χαμηλό / Μέση / Υψηλή. (Δεν είναι χρήσιμο στην πηγή PC).

MPEG NR

Εξαλείφει το θόρυβο που δημιουργείται κατά τη δημιουργία ψηφιακών σημάτων εικόνας. Οι επιλογές είναι Off / Χαμηλό / Μέση / Υψηλή. (Δεν είναι χρήσιμο στην πηγή PC).

Οθόνη (Μπορεί να μην είναι διαθέσιμο)

Επιλέξτε πηγή PC-VGA, στις επιλογές εικόνας επιλέξτε οθόνη, μπορείτε να διαμορφώσετε τα παρακάτω:

Auto Adjust: Αυτόματη προσαρμογή οθόνης.

H. Position: Διαμορφώστε οριζόντια προσαρμογή.

V. Position: Διαμορφώστε κάθετη προσαρμογή.

Size: Διαμορφώστε το μέγεθος.

Phase: Διαμορφώστε την φάση.

Ήχος

Λειτουργίες Ήχου

Επιλέξτε την αγαπημένη σας λειτουργία ήχου για κάθε είσοδο. Οι επιλογές είναι πρότυπο / Μουσική / Ταϊνιά / Sports / Χρήστη.

Μπάσο

Ρυθμίζει τη χαμηλότερη συχνότητα του ήχου.

Πρίμα

Ρυθμίζει την υψηλότερη συχνότητα του ήχου.

Ισορροπία

Ελέγχει την ισορροπία μεταξύ του δεξιού και του αριστερού ηχείου (ακουστικά).

Αυτόματη ρύθμιση έντασης

Ρυθμίζει την ένταση που αντιστοιχεί στο επίπεδο εισόδου ήχου. Περιέχουν On και Off.

Surround Sound

Ενεργοποιεί το Σύστημα Ανάκτησης ήχου.

Διακόπτης AD (διαθέσιμη μόνο στη λειτουργία DTV)

Ενεργοποιήστε την περιγραφή ήχου, μπορείτε να ενεργοποιήσετε τη ρύθμιση της έντασης AD.

Όταν έρθει η σειρά για την ακουστική περιγραφή, ένας αφηγητής θα περιγράψει τι συμβαίνει στην οθόνη για τυφλούς ή άτομα με προβλήματα όρασης τηλεθεατές.

Λειτουργία SPDIF (μπορεί να μην είναι διαθέσιμη)

Συνδέστε έναν ενισχυτή και μπορείτε να επιλέξετε τη λειτουργία SPDIF: Αυτόματη ή PCM

ΛΕΙΤΟΥΡΓΙΕΣ ΜΕΝΟΥ

Κανάλια

Αυτόματη Σάρωση

Επιλέξτε DVB-T ή DVB-C και πιέστε το πλήκτρο **ENTER** για να αποκτήσετε πρόσβαση επόμενο βήμα, επιλέξτε τη χώρα ή τύπο σάρωσης, και στη συνέχεια αναζητήστε και τα προγράμματα αποθηκεύουν αυτόματα. Αν θέλετε να σταματήσετε το κουμπί αυτόματης αναζήτησης, πατήστε το κουμπί **MENU** ή **EXIT**, και εμφανίζεται ένα μενού διαλόγου:

- Πιέστε ◀ για να επιβεβαιώσετε έξοδο.
- Πιέστε ▶ για να συνεχίσετε την αναζήτηση.

Σύνθετη Σάρωση

Πρόσβαση στις δορυφορικές ρυθμίσεις απαραίτητες για την αναζήτηση των προγραμμάτων μέσω πηγή DVB-S.

Εγκατάσταση Δορυφορικής (Step 1-3, δείτε το διάγραμμα Fig1)

Ένα σύνολο ρυθμίσεων που πρέπει να ρυθμιστούν για κάθε δορυφόρο πριν από την εκτέλεση μιας σάρωσης καναλιών.

Satellite – Επιλέξτε τον δορυφόρο.

LNB Type – Επιβεβαιώστε ότι το LNB αντιστοιχεί στην δορυφορική κεραία σας.

LNB Power - Ενεργοποιήστε ή να απενεργοποιήσετε την παροχή ρεύματος για το LNB.

22KHz – Επιλέξτε το 22KHz για να ορίσετε τον διακόπτη 22K στην θέση ON/OFF. Στην αυτόματη λειτουργία ο διακόπτης 22KHz ενεργοποιείται και απενεργοποιείται βασισμένος στο είδος LNB.

DiSEqC1.0/1.1 – Επιλέξτε είδος DiSEqC για το προεπιλεγμένο LNB.

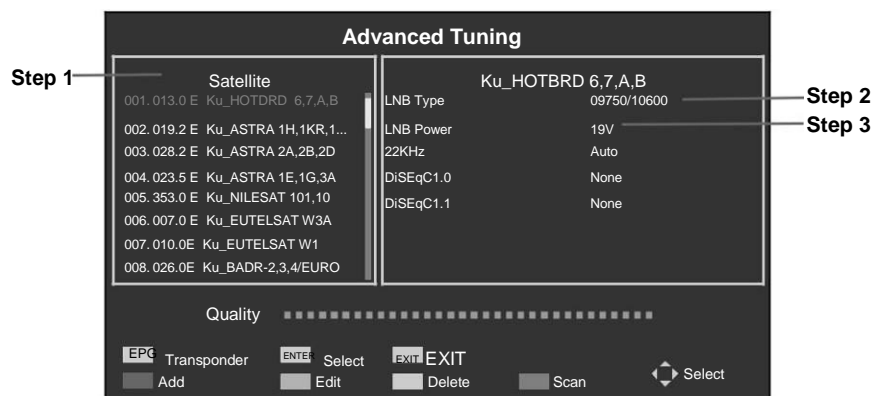

Fig 1

Step 1 Επιλέξτε **Satellite** και πιέστε **ENTER** για να αποκτήσετε πρόσβαση στη λίστα δορυφόρων, και επιλέξτε μία.

Step 2 Επιλέξτε **LNB Type** και πιέστε **ENTER** για να επιλέξετε το είδος LNB.

Step 3 Βεβαιωθείτε ότι οι επιλογές **22KHz**, **DiSEqC1.0/1.1** αντιστοιχούν στον επιλεγμένο δορυφόρο.

Μετά τα παραπάνω βήματα τελειώστε, πατήστε το **ΜΠΛΕ** κουμπί για να αναζητήσετε κανάλια.

ΛΕΙΤΟΥΡΓΙΕΣ ΜΕΝΟΥ

DTV Χειροκίνητος Συντονισμός

Αναζήτηση και αποθήκευση προγραμμάτων.

Κανάλι → DTV Συντονισμός

Επιλέξτε τον τύπο της πηγής (DVB-T ή DVB-C) και η αναζήτηση ψηφιακών προγραμμάτων χειροκίνητα. Στο μενού καναλιών, επιλέξτε **DTV Χειροκίνητος συντονισμός** και πατήστε το πλήκτρο **ENTER** για να αποκτήσετε πρόσβαση.

1 Πιέστε ◀ ή ▶ για να επιλέξετε τον αριθμό καναλιού, και στην συνέχεια πατήστε **ENTER** για να ξεκινήσετε την αναζήτηση.

2 Η αναζήτηση σταματά όταν ένα πρόγραμμα έχει βρεθεί και αυτό το πρόγραμμα θα αποθηκευτεί στην τρέχουσα θέση του καναλιού. Αν θέλετε να σταματήσετε την αναζήτηση πατήστε **MENU**.

ATV Χειροκίνητος Συντονισμός

Πρώτα επιλέξτε τον τύπο της πηγής ATV. Στη συνέχεια, στο μενού καναλιών, επιλέξτε **ATV Χειροκίνητος συντονισμός** και πατήστε το πλήκτρο **ENTER** για να αποκτήσετε πρόσβαση.

1 Επιλέξτε και πιέστε ▲ ή ▼ για επιλογή του **Storage To 1** (ή άλλου αριθμού), **Sound System**, **Color System** and **channel No.**. Κατόπιν επιλέξτε **search** και πιέστε **ENTER** για να ξεκινήσετε την αναζήτηση.

• Πιέστε ▶ για αναζήτηση σε υψηλότερη συχνότητα;

• Πιέστε ◀ για αναζήτηση σε χαμηλότερη συχνότητα;

2 Η αναζήτηση σταματά όταν ένα πρόγραμμα έχει βρεθεί και αυτό το πρόγραμμα θα αποθηκευτεί στην τρέχουσα θέση του καναλιού. Αν θέλετε να σταματήσετε την αναζήτηση πατήστε **MENU**.

■ Τελειοποίηση Συγχρονισμού

Χρησιμοποιήστε το για να κάνετε μικρές προσαρμογές στο συντονισμό ενός μεμονωμένου καναλιού. Η τελειοποίηση δεν είναι απαραίτητη, κάτω από κανονικές συνθήκες. Ωστόσο, σε περιοχές με κατώτερες συνθήκες εκπομπής, όπου οι προσαρμογές είναι απαραίτητες για μια καλύτερη εικόνα και ήχο, χρησιμοποιήστε την τελειοποίηση.

1 Επιλέξτε το κανάλι όπου θέλετε να τελειοποιήσετε τον συγχρονισμό.

2 Στο **Channel menu**, επιλέξτε **ATV Manual Tuning** και πιέστε ▼ για να επιλέξετε **Fine-Tune**.

3 Πιέστε ◀ ή ▶ για να τελειοποιήσετε τον συγχρονισμό μέχρι τον συντονισμό της καλύτερης ποιότητας εικόνας και ήχου.

Επεξεργασία προγράμματος

Επεξεργαστείτε τα προγράμματα. Μπορείτε να πατήσετε τα χρωματιστά κουμπιά στο τηλεχειριστήριο για να παραλείψετε τα προγράμματα, να μετονομάσετε και να διαγράψετε προγράμματα ή να μετακινήσετε τα προγράμματα, και να προσθέσετε τα προγράμματα στη λίστα αγαπημένων πατώντας το κουμπί **FAV**.

Πληροφορίες σήματος

Εμφάνιση των πληροφοριών του τρέχοντος καναλιού DTV.

CI Πληροφορίες

Επιτρέπει στο χρήστη να επιλέξει από το CAM μενού που παρέχεται. Επιλέξτε το μενού CI με βάση την κάρτα μενού PC Card.

5V Ισχύς Κεραίας

Αυτή η επιλογή είναι διαθέσιμη μόνο σε πηγή DVB-T, επιλέξτε **On** για την παροχή ενέργειας για την κεραία της τηλεόρασης; Επιλέξτε **Off** για να απενεργοποιήσετε αυτή τη λειτουργία.

Software Update (OAD) (Μόνο για ορισμένες περιοχές)

Επιλέξτε **On** για να επιτραπεί στην τηλεόραση η ενημέρωση του λογισμικού του συστήματος μέσω internet. Επιλέξτε **Off** θα απενεργοποιήσετε αυτή τη λειτουργία.

OAD Συγχρονισμός (Μόνο για ορισμένες περιοχές)

Όταν η ενημερωμένη έκδοση λογισμικού (OAD) είναι απενεργοποιημένη, αυτή η επιλογή είναι απενεργοποιημένη. Επιλέξτε **OAD** σάρωση για την ανίχνευση του καναλιού για να βρείτε τις ενημερωμένες πληροφορίες OAD.

LCN ON / OFF (μόνο για ορισμένες περιοχές)

Κατά την διάρκεια του συγχρονισμού προγραμμάτων, επιλέξτε **ON**, η λίστα καναλιών είναι ταξινομημένη σύμφωνα με το LCN. Επιλέξτε **OFF** ώστε η λίστα καναλιών να είναι ταξινομημένη σύμφωνα με την προεπιλεγμένη σειρά.

ΛΕΙΤΟΥΡΓΙΕΣ ΜΕΝΟΥ

Χρόνος

Ζώνη Ώρας

Επιλέξτε τη ζώνη ώρας όταν το Auto Sync έχει οριστεί ως Auto.

Auto Sync

Αυτόματος συγχρονισμός TV με τον πραγματικό χρόνο.

Ρολόι

Ρυθμίστε την ώρα της τηλεόρασης όταν το "Auto Sync" έχει οριστεί σε "Manual".

Καλοκαιρινή Ώρα

Επιλέξτε μεταξύ "ON" και "OFF".

Sleep Timer

Περιέχουν off, 10, 20,30,60,90,120,180,240 λεπτά.

Αυτόματη Αναμονή

Η τηλεόραση μεταβαίνει αυτόματα σε κατάσταση αναμονής όταν δεν λαμβάνει σήμα. Οι επιλογές περιλαμβάνουν Ποτέ, 4 ώρες, 6 ώρες και 8 ώρες.

Επιλογή

Σημείωση: Τα χαρακτηριστικά γνωρίσματα είναι διαφορετικά από διαφορετικές πηγές, η εικόνα είναι διαφορετική με την πραγματική οθόνη και είναι μόνο για αναφορά.

OSD Γλώσσα

Επιλέξτε την γλώσσα στην οποία εμφανίζεται το OSD.

Γλώσσα Audio /Subtitle

Επιλέξτε την γλώσσα που επιθυμείτε.

TTX Γλώσσα

Επιλέξτε την γλώσσα που εμφανίζεται το TTX για διαφορετικές περιοχές.

HDMI-CEC

Πατήστε για να μπείτε σε υπομενού.

HDMI-CEC - Ενεργοποίηση ή απενεργοποίηση της λειτουργίας HDMI CEC.

Αυτόματη αναμονή - Γυρίστε την τηλεόραση σε κατάσταση αναμονής αυτόματα.

Λίστα συσκευών - Όταν HDMI-CEC είναι ενεργοποιημένη, μπορείτε να ελέγξετε τη λίστα συσκευών σύνδεσης με την τηλεόραση.

Σύστημα PVR File

Προσωπική ρύθμιση εγγραφής βίντεο. Αν θέλετε να χρησιμοποιήσετε αυτή τη λειτουργία, θα πρέπει να έχετε λάβει ένα ψηφιακό πρόγραμμα και να συνδέσετε ένα δίσκο USB.

Restore Default

Επαναφορά ρυθμίσεων χρήστη στην προεπιλογή.

Λειτουργία Επίδειξης

Εμφανίζει τις λειτουργίες TV στην οθόνη.

Πηγή (μπορεί να μην είναι διαθέσιμο)

Επιλέξτε την πηγή εισόδου.

Ενημέρωση λογισμικού (USB)

Συνδέστε μια συσκευή USB με αναβάθμιση λογισμικού για την αναβάθμιση του συστήματος τηλεόρασης.

ΛΕΙΤΟΥΡΓΙΕΣ ΜΕΝΟΥ

Κλειδωμα

Κλειδωμα Συστήματος

Εισάγετε τον αρχικό κωδικό πρόσβασης (0000) για να αποκτήσετε πρόσβαση σε αυτήν τη λειτουργία, επιλέξτε "on", το εξής χαρακτηριστικό, όπως "Όρισμός κωδικού πρόσβασης", "πρόγραμμα Block» και «Συμβουλευτική Γονέων» θα ενεργοποιηθεί; επιλέξτε "off", τα παραπάνω τρία χαρακτηριστικά θα αδρανοποιηθούν. Εάν ξεχάσετε τον κωδικό πρόσβασης, μπορείτε επίσης να εισάγετε τον κωδικό πρόσβασης super (8899) για να εισέλθετε στο σύστημα κλειδώματος.

Ορίστε κωδικό

Επαναφορά του κωδικού πρόσβασης (ο αρχικός κωδικός είναι 0000 και σούπερ κωδικός είναι 8899).

Πρόγραμμα μπλοκ

Ρυθμίστε τις μπλοκαριστεί προγραμματιστές και την επιθυμία σας.

Γονική καθοδήγηση

Ρυθμίστε το για να καθοδηγήσει τα προγράμματα για τα παιδιά να παρακολουθήσουν.

Λειτουργία ξενοδοχείου (μπορεί να μην είναι διαθέσιμο)

Για χρήση μόνο το ξενοδοχείο.

Σημείωση:

1. Audio Γλώσσες / Υπότιτλοι Γλώσσες / PVR File λειτουργούν μόνο υπό λειτουργία DVB-S / DVB-C / DVB-T.
2. Τα δεδομένα χρήστη σε αυτή την τηλεόραση θα χαθούν εντελώς μετά τη λειτουργία "Επαναφορά προεπιλογών".
3. Μην απενεργοποιήσετε την τηλεόραση κατά τη διάρκεια της διαδικασίας αναβάθμισης του λογισμικού, αλλιώς η τηλεόραση μπορεί να μην λειτουργεί, και ο πελάτης θα είναι υπεύθυνος για την δυσλειτουργία αυτή.

ΛΕΙΤΟΥΡΓΙΕΣ USB

Ευγενική Υπενθύμιση όταν χρησιμοποιείτε τον USB Player

1. Μερικές συσκευές αποθήκευσης USB ενδέχεται να μην είναι συμβατές και να λειτουργούν ομαλά με αυτή την τηλεόραση.
2. Αποθηκεύστε όλα τα δεδομένα από την συσκευή αποθήκευσης USB σε περίπτωση που τα δεδομένα χαθούν λόγω μη αναμενόμενου ατυχήματος. Δεν αναλαμβάνουμε καμία ευθύνη για τις ζημιές από κακή χρήση ή δυσλειτουργία αντιγράφων ασφαλείας των δεδομένων είναι ευθύνη του καταναλωτή.
3. Για μεγάλα μεγέθη αρχείων, η ταχύτητα φόρτωσης μπορεί να είναι ελαφρώς μεγαλύτερη.
4. Η ταχύτητα αναγνώρισης μιας συσκευής αποθήκευσης USB ενδέχεται να εξαρτάται από την κάθε συσκευή.
5. Όταν τη σύνδεση ή την αποσύνδεση της συσκευής αποθήκευσης USB, βεβαιωθείτε ότι η τηλεόραση δεν βρίσκεται σε λειτουργία USB διαφορετικά η συσκευή αποθήκευσης USB ή τα αρχεία που είναι αποθηκευμένα σε αυτό μπορεί να είναι κατεστραμμένο.
6. Παρακαλούμε χρησιμοποιείτε μόνο μια συσκευή αποθήκευσης USB που έχει διαμορφωθεί σε FAT16, FAT32, σύστημα αρχείων NTFS που παρέχεται με το λειτουργικό σύστημα των Windows. Σε περίπτωση που μια συσκευή αποθήκευσης είναι διαμορφωμένη με διαφορετικό βοηθητικό πρόγραμμα το οποίο δεν υποστηρίζεται από τα Windows, δεν μπορεί να αναγνωριστεί.
7. Όταν χρησιμοποιείτε μια μονάδα σκληρού δίσκου USB το οποίο απαιτεί ηλεκτρική πηγή τροφοδοσίας, βεβαιωθείτε ότι η ισχύς του δεν υπερβαίνει τα 500mA. Εάν η ισχύς του σκληρού δίσκου USB υπερβαίνει 500mA, το σύστημα τηλεόρασης θα αλλάξει σε κατάσταση αναμονής, θα πρέπει να αφαιρέσετε το δίσκο στο χέρι USB και να επανεκκινήσετε το σύστημα τηλεόρασης.
8. Θα εμφανιστεί το μήνυμα "Μη υποστηριζόμενο αρχείο" αν η μορφή του αρχείου δεν υποστηρίζεται ή το αρχείο είναι κατεστραμμένο.
9. Τα αρχεία με υψηλής ανάλυσης εικόνα χρειάζονται περισσότερο χρόνο για την αναγνώριση, το οποίο δεν προκαλείται από την τηλεόραση. Παρακαλώ να είστε υπομονετικοί για να περιμένετε.
10. Αυτή η τηλεόραση μπορεί να μην υποστηρίζει κάποια αρχεία πολυμέσων που έχουν αλλάξει και αναβαθμιστεί λόγω της μεταβολής της μορφή κωδικοποίησης ή άλλες τεχνικές προόδους.

ΛΕΙΤΟΥΡΓΙΕΣ USB

Υποστήριξη USB File Playback

Βίντεο

File Type/(Ext Name)	Video Type	Audio Type	Remark
MP4, MOV /(.mp4, .mov, .m4v)	Motion JPEG MPEG-4 SP/ASP(XviD)	MPEG-AUDIO	
AVI / (.avi)	Motion JPEG MPEG-4 SP/ASP(XviD)	LPCM MPEG-AUDIO	
ASF / (.wmv3, .xvid)	MPEG-4 SP/ASP(XviD)	MS-ADPCM, Intel-ADPCM	
MKV / (.mkv, .xvid)	MPEG-4 SP/ASP(XviD)	MPEG-AUDIO	
TS / (.ts/trp)		LPCM MPEG-AUDIO	
DAT, MPG, MPEG /(.dat, .mpg, .mpeg)		LPCM MPEG-AUDIO	
VOB / (.vob)		LPCM MPEG-1 Layer2	
MP4, MKV /(.mp4., .mkv.)	HEVC		

Μουσική

File Type/(Ext Name)	File Extension	Version support	Remark
Mpeg-1 Layer 3			
	Wma	LPCM	WMA 7-9.1 is WMA2
MPEG-1/2 Layer 1/2	n/a (included in the video only)	MPEG1/2	
LPCM	n/a (included in the video only)		
AAC	Aac,mp4,M4A		customer must get license from themselves AAC variable bit rate : just forward speed 1.5x-2x m4a can't FF/FR ADIF can't FF/FR ADTS can FF/FR

Φωτογραφίες

File Type	File Extension	Version support	Remark
JPEG	Jpg/jpeg		
BMP	Bmp		support all modes
PNG	Png	MPEG1/2	support interface snot support animation mode

ΛΕΙΤΟΥΡΓΙΕΣ USB

USB Μενού

Πατήστε το μενού Πηγή και επιλέξτε το κουμπί USB, μπορείτε να αναπαράγετε ταινίες, μουσική και αρχεία φωτογραφιών από συσκευές αποθήκευσης USB.

1. Συνδέστε τη συσκευή αποθήκευσης USB με το τερματικό εισόδου USB και επιλέξτε τους τύπους των μέσων σχετικά με την αρχική σελίδα: ΤΑΙΝΙΑ, ΜΟΥΣΙΚΗ και ΦΩΤΟΓΡΑΦΙΕΣ.
2. Πατήστε το πλήκτρο [**ENTER**], η οθόνη θα δείξει την μονάδα που είναι συνδεδεμένη με το USB, πατήστε [**ENTER**] ξανά για να δείτε την αρχειοθέτηση.
3. Πατήστε [**◀**] / [**▶**] ή [**▲**] / [**▼**] για να επιλέξετε φάκελο, πατήστε [**ENTER**] για να ανοίξετε τον φάκελο και να επιλέξετε αρχείο, στην συνέχεια πατήστε [**ENTER**] για την επιλογή τους και επισημάνετε αυτό που θέλετε να αναπαραχθεί πρώτο και πατήστε [**▶/||**] για να ξεκινήσει η αναπαραγωγή; Ή επιλέξτε ένα αρχείο και πατήστε [**▶/||**] για να αρχίσει άμεσα η αναπαραγωγή του.
4. Πατήστε [**■**] για να σταματήσετε την αναπαραγωγή.
5. Πατήστε συνεχόμενα το [RETURN] για να επιστρέψετε στην αρχή του φακέλου.
6. Επαναλάβετε και επιλέξτε άλλο αρχείο για αναπαραγωγή.

Αναπαραγωγή Ταινίας

Πατήστε [**INFO**] / [**▼**] για να εμφανίσετε / κλείσετε την παρακάτω γραμμή μενού. Πατήστε τα κουμπιά ελέγχου USB στο τηλεχειριστήριο για να γίνουν οι σχετικές ενέργειες.

Μπάρα Ελέγχου



Play & Pause/Stop/Prev. /Next

Πατήστε [**▶/||**] για αναπαραγωγή ή πάγωμα; πατήστε [**■**] για να σταματήσει η αναπαραγωγή πατήστε [**⏮**] / [**⏭**] για να αναπαραχθεί το επόμενο αρχείο video. Μπορείτε να πάτησετε [**◀**] / [**▶**] για να επισημάνετε ένα από τα τέσσερα εικονίδια, να πατήσετε [**ENTER**], και η αναπαραγωγή να προχωρήσει ανάλογα.

Fast Reverse/Fast Forward

Πατήστε και κρατήστε [**⏮**] / [**⏭**] για δευτερόλεπτα για να φτάσετε στο σημείο αναπαραγωγής που επιθυμείτε, και πατήστε [**▶/||**] για να αρχίσει η αναπαραγωγή από το νέο σημείο.

Play Mode

Επισημάνετε το αντίστοιχο εικονίδιο και πατήστε [**ENTER**] για να αλλάξετε σε άλλο play mode.

Information

Επισημάνετε το αντίστοιχο εικονίδιο και πατήστε [**ENTER**] για να δείτε τις πληροφορίες του αναπαραχθέντος video.

Go to time

Μετάβαση στο συγκεκριμένο σημείο από το χρόνο εισόδου. Επισημάνετε το αντίστοιχο εικονίδιο και πατήστε το πλήκτρο [**ENTER**] για να ανοίξετε στην οθόνη χρόνος αναζήτησης εισόδου.

Πατήστε [**◀**] / [**▶**] για να μετακινήσετε το δρομέα και χρησιμοποιήστε τα αριθμητικά πλήκτρα για να εισάγετε την ώρα. Πατήστε [**ENTER**], και η τηλεόραση θα αρχίσει την αναπαραγωγή από τον χρόνο που έχετε ορίσει.

Aspect Ratio

Επισημάνετε το εικονίδιο και πιέστε [**ENTER**] για να επιλέξετε το display mode.

ΛΕΙΤΟΥΡΓΙΕΣ USB

Αναπαραγωγή Μουσικής

Πατήστε [INFO] / [▼] για να εμφανίσετε την παρακάτω γραμμή μενού. Πατήστε τα κουμπιά ελέγχου USB στο τηλεχειριστήριο για να κάνετε τις σχετικές ενέργειες.

Μπάρα Ελέγχου



Play & Pause/Stop/Prev. /Next

Πατήστε [▶/||] για αναπαραγωγή ή πάγωμα; πατήστε [■] για να σταματήσει η αναπαραγωγή πατήστε [◀] / [▶] για να αναπαραχθεί το επόμενο αρχείο. Μπορείτε να πατήσετε [◀] / [▶] για να επισημάνετε ένα από τα τέσσερα εικονίδια, να πατήσετε [ENTER], και η αναπαραγωγή να προχωρήσει ανάλογα.

Fast Reverse/Fast Forward

Πατήστε και κρατήστε [◀◀] / [▶▶] για δευτερόλεπτα για να φτάσετε στο σημείο αναπαραγωγής που επιθυμείτε, και πατήστε [▶/||] για να αρχίσει η αναπαραγωγή από το νέο σημείο.

Play Mode

Επισημάνετε το αντίστοιχο εικονίδιο και πατήστε [ENTER] για να αλλάξετε σε άλλο play mode.

Information

Επισημάνετε το αντίστοιχο εικονίδιο και πατήστε [ENTER] για να δείτε τις πληροφορίες του αναπαραχθέντος κομματιού.

Σημείωση:

- Αυτό το μενού εμφανίζει μόνο τα αρχεία που υποστηρίζονται.
- Αρχεία με άλλες επεκτάσεις αρχείων δεν εμφανίζονται, ακόμα και αν είναι αποθηκευμένα στην ίδια συσκευή αποθήκευσης USB.
- Ένα υπερ-διαμορφωμένο αρχείο mp3 μπορεί να προκαλέσει κάποια παραμόρφωση του ήχου κατά την αναπαραγωγή.
- Αυτή η τηλεόραση υποστηρίζει στίχους (Αγγλικά). Μέγιστος αριθμός χαρακτήρων ανά γραμμή είναι 48.
- Το όνομα του αρχείου μουσικής και στίχων θα πρέπει να είναι το ίδιο, προκειμένου να εμφανιστούν οι στίχοι ενώ η μουσική παίζει.
- Αν θέλετε να δείτε τους σχετικούς στίχους στην οθόνη με τη μουσική, θα πρέπει να αποθηκεύσετε τους συνδεδεμένους στίχους στον ίδιο φάκελο χρησιμοποιώντας το ίδιο όνομα αρχείου με το ".lrc" (επέκταση αρχείου).

ΛΕΙΤΟΥΡΓΙΕΣ USB

Αναπαραγωγή Φωτογραφιών

Πατήστε [INFO] / [▼] για να εμφανίσετε την παρακάτω γραμμή μενού. Πατήστε τα κουμπιά ελέγχου USB στο τηλεχειριστήριο για να κάνετε τις σχετικές ενέργειες.

Μπάρα Ελέγχου



Play & Pause/Stop/Prev. /Next

Πατήστε [▶/⏸] για αναπαραγωγή ή πάγωμα; πατήστε [■] για να σταματήσει η αναπαραγωγή πατήστε [◀] / [▶] για να αναπαραχθεί το επόμενο αρχείο. Μπορείτε να πατήσετε [◀] / [▶] για να επισημάνετε το αντίστοιχο εικονίδιο, να πατήσετε [ENTER], και η αναπαραγωγή να προχωρήσει ανάλογα.

Play Mode

Επισημάνετε το αντίστοιχο εικονίδιο και πατήστε [ENTER] για να αλλάξετε σε άλλο play mode.

Information

Επισημάνετε το αντίστοιχο εικονίδιο και πατήστε [ENTER] για να δείτε τις πληροφορίες του αναπαραχθέντος κομματιού.

Rotate

Επισημάνετε το αντίστοιχο εικονίδιο και πατήστε [ENTER] για να γυρίσετε την φωτογραφία 90 μοίρες δεξιά ή αριστερά.

Zoom In/Zoom Out

Επισημάνετε το αντίστοιχο εικονίδιο και πατήστε [ENTER] για να μεγεθύνετε την φωτογραφία.

Move View

Όταν η εικόνα μεγεθύνεται, χρησιμοποιήστε αυτή τη λειτουργία για εύκολο έλεγχο. Επισημάνετε αυτό το εικονίδιο, πατήστε το πλήκτρο [ENTER], στη συνέχεια πιέστε το δεξί πλήκτρο / πάνω / κάτω / αριστερά για να μετακινήσετε την εικόνα.

Επισημάνετε το αντίστοιχο εικονίδιο και πατήστε [ENTER] για να αλλάξετε σε άλλο play mode.

Σημείωση:

Η λειτουργία Move () είναι διαθέσιμη μόνο όταν η φωτογραφία είναι σε μεγέθυνση.

ΑΝΤΙΜΕΤΩΠΙΣΗ ΠΡΟΒΛΗΜΑΤΩΝ

Πριν καλέσετε έναν τεχνικό σέρβις, εξετάστε τις ακόλουθες πληροφορίες για πιθανές αιτίες και λύσεις για το πρόβλημα που αντιμετωπίζετε.

ΟΧΙ ΕΙΚΟΝΑ, ΟΧΙ ΗΧΟΣ

1. Ελέγξτε εάν ο διακόπτης ασφάλειας ή το κύκλωμα λειτουργεί.
2. Συνδέστε μια άλλη ηλεκτρική συσκευή στην πρίζα για να βεβαιωθείτε ότι λειτουργεί και είναι ενεργοποιημένη.
3. Το βύσμα τροφοδοσίας κάνει κακή επαφή με την πρίζα..
4. Ελέγξτε την πηγή σήματος.

ΟΧΙ ΧΡΩΜΑ

1. Αλλάξτε το σύστημα χρωμάτων.
2. Ρυθμίστε τον κορεσμό.
3. Δοκιμάστε ένα άλλο κανάλι. Μαύρο-άσπρο πρόγραμμα μπορεί να λαμβάνεται.

ΔΕΝ ΛΕΙΤΟΥΡΓΕΙ ΤΟ ΤΗΛΕΧΕΙΡΙΣΤΗΡΙΟ

1. Αλλάξτε τις μπαταρίες.
2. Οι μπαταρίες δεν έχουν τοποθετηθεί σωστά.
3. Κύρια πηγή ρεύματος δεν είναι συνδεδεμένη.

ΟΧΙ ΕΙΚΟΝΑ, ΚΑΝΟΝΙΚΟΣ ΗΧΟΣ

1. Ρυθμίστε τη φωτεινότητα και την αντίθεση.
2. Αποτυχία σήματος μπορεί να συμβεί.

ΚΑΝΟΝΙΚΗ ΕΙΚΟΝΑ, ΟΧΙ ΗΧΟΣ

1. Πατήστε το πλήκτρο έντασης προς τα επάνω για να αυξήσετε την ένταση.
2. Ο ήχος έχει ρυθμιστεί σε σίγαση, πατήστε MUTE για επαναφορά του ήχου.
3. Αλλάξτε το σύστημα ήχου.
4. Αποτυχία σήματος μπορεί να συμβεί.

ΑΤΑΚΤΟΥΣ ΚΥΜΑΤΙΣΜΟΥΣ ΕΙΚΟΝΑΣ

Προκαλείται συνήθως από τοπική παρέμβαση, όπως αυτοκίνητα, λάμπες ημέρας και πιστολάκι για τα μαλλιά. Ρυθμίστε την κεραία για να ελαχιστοποιηθεί η παρεμβολή.

ΜΑΥΡΗ ΟΘΟΝΗ ΣΤΟ PC MODE (Μόνο για μοντέλα με PC terminal)

Ίσως η τηλεόραση δεν μπορεί να αναγνωρίσει το ψηφιακό σήμα που από το PC. Προτείνεται να αλλάξετε την ανάλυση στην υψηλότερη ή άλλες τυπικές αναλύσεις του συστήματος των Windows. Ρυθμίστε το ρυθμό ανανέωσης στα 60Hz.

ΧΙΟΝΙΑ ΚΑΙ ΠΑΡΕΜΒΟΛΕΣ

Αν η κεραία βρίσκεται στην περιοχή περιθώριο ενός τηλεοπτικού σήματος, όπου το σήμα είναι ασθενές, η εικόνα μπορεί να αμαυρωθεί από τελείες. Όταν το σήμα είναι εξαιρετικά ασθενές, μπορεί να είναι απαραίτητη η εγκατάσταση ειδικής κεραία για τη βελτίωση της λήψης.

1. Ρυθμίστε τη θέση και τον προσανατολισμό της εσωτερικής / εξωτερικής κεραία.
2. Ελέγξτε τη σύνδεση της κεραίας.
3. Συντονίστε με ακρίβεια το κανάλι.
4. Δοκιμάστε ένα άλλο κανάλι. Αποτυχία σήματος μπορεί να συμβεί.

ΑΝΑΦΛΕΞΗ ΕΙΚΟΝΑΣ

Μαύρα στίγματα ή οριζόντιες γραμμές εμφανίζονται, ή η εικόνα φτερουγίζει ή ολισθαίνει. Αυτό συνήθως προκαλείται από παρεμβολές από το σύστημα ανάφλεξης του αυτοκινήτου, λάμπες νέον, ηλεκτρικά τρυπάνια, ή άλλη ηλεκτρική συσκευή.

ΦΑΝΤΑΣΜΑΤΑ ΣΤΗΝ ΕΙΚΟΝΑ

Τα φαντάσματα προκαλούνται από το τηλεοπτικό σήμα που ακολουθεί δύο διαδρομές. Η μία είναι η άμεση διαδρομή, η άλλη ανακλάται από ψηλά κτίρια, βουνά, ή άλλα αντικείμενα. Αλλάζοντας την κατεύθυνση ή τη θέση της κεραίας μπορεί να βελτιώσει τη λήψη.

ΠΑΡΕΜΒΟΛΕΣ ΡΑΔΙΟΦΩΝΙΚΟΥ ΣΗΜΑΤΟΣ

Αυτή η παρέμβαση παράγει κινούμενους κυματισμούς ή διαγώνιες ραβδώσεις, και σε ορισμένες περιπτώσεις απώλεια της αντίθεσης στην εικόνα. Βρείτε και αφαιρέστε την πηγή ραδιοφωνικών παρεμβολών.

Σημείωση:

Εάν το πρόβλημα παραμένει μετά από τις ανωτέρω λύσεις, παρακαλούμε επικοινωνήστε με το τοπικό κέντρο υποστήριξης σας.

ΧΑΡΑΚΤΗΡΙΣΤΙΚΑ

Σημείωση: Οι διαστάσεις αλλάζουν όπως στην βάση.

Model:	24"	32"
Audio Output Power (L+R):	3W + 3W	6W + 6W
Operating Voltage:	DC 12V --- 3.0A	100-240V~50/60Hz
Dimension (W x H x D):	553.3 X 364.7 X 130.8mm	735.2X 477.8 X 177.7mm
Net Weight:	2.3Kg	4.3Kg

Model:	40"	42"
Audio Output Power (L+R):	6W + 6W	8W + 8W
Operating Voltage:	100-240V~50/60Hz	100-240V~50/60Hz
Dimension (Wx H x D):	906.5 X 562 X 206.7mm	955.3X 595.5 X 206.7mm
Net Weight:	8Kg	8.6Kg

Model:	43"	49"
Audio Output Power (L+R):	8W + 8W	8W + 8W
Operating Voltage:	100-240V~50/60Hz	100-240V~50/60Hz
Dimension (Wx H x D):	976.7 X 609 X 206.7mm	1110.8 X 695.2 X 224.4mm
Net Weight:	9.1Kg	12.3Kg

Model:	50"	55"
Audio Output Power (L+R):	8W + 8W	8W + 8W
Operating Voltage:	100-240V~50/60Hz	100-240V~50/60Hz
Dimension (Wx H x D):	1135.4 X 708.8 X 248.8mm	1250 X 773.8 X 224.4mm
Net Weight:	12.4Kg	14.8Kg

ΧΑΡΑΚΤΗΡΙΣΤΙΚΑ

Environment (only for Tropical climates zone):

Working temperature: 5°C~45°C

Working humidity: 20%~80%

Storage temperature: -15°C~50°C

Storage humidity: 10%~90%

Environment (only for Moderate climates zone):

Working temperature: 5°C~35°C

Working humidity: 20%~80%

Storage temperature: -15°C~45°C

Storage humidity: 10%~90%

Channel coverage: DVB-T/T2: 174MHz-230MHz; 470MHz-860MHz; DVB-C: 50-858MHz
DVB-S/S2: 950MHz-2150MHz

System:

DTV: DVB-T/T2, DVB-S/S2, DVB-C

ATV: PAL/SECAM (BG/DK/I)

Status displaying method: On screen display

Function adjustment indicator: Menu display

Language of OSD: Multiple options

RF aerial input: 75 ohm unbalanced



VERIFICATION OF COMPLIANCE

No.: LVD SZES1603000899AV
Applicant: Shenzhen Chuangwei-RGB Electronics Co., Ltd.
13/F. - 16/F., Unit A, Skyworth Building, Shennan Road,
Nanshan, Shenzhen, China
Manufacturer: Same as applicant
Product Name: LED TV
Product Description: --
Model No.: 32E2000, 32E2000G, 32E2000M, 32E2000T, 32E2100T
Trade Mark: 
Rating: 100 V - 240 V; 50 Hz / 60 Hz; 65 W
Protection against Electric Shock: Class II
Degree of Protection: IPX0
Additional Information (if any): --
Sufficient samples of the product have been tested and found to be in conformity with
Test Standard: EN 60065: 2002 + A1: 2006 + A11: 2008 + A2: 2010 +
A12: 2011
as shown in the
Test Report Number(s): SZES160300089901

This Verification of LVD Compliance has been granted to the applicant based on the results of tests, performed by Laboratory of SGS-CSTC Standards Technical Services Co., Ltd. on sample of the above-mentioned product in accordance with the provisions of the relevant specific standards and the Low Voltage Directive 2006/95/EC and 2014/35/EU. The CE marking as shown below can be affixed, under the responsibility of the manufacturer, after completion of an EC Declaration of Conformity and compliance with all relevant EC Directives. The affixing of the CE marking presumes in addition that the conditions in annexes III and IV of the Directive are fulfilled.



Walter Zheng
Laboratory Manager
SGS-CSTC



2016-03-30

Copyright of this verification is owned by SGS-CSTC Standards Technical Services Co., Ltd. and may not be reproduced other than in full and with the prior approval of the General Manager. This verification is subjected to the governance of the General Conditions of Services, printed overleaf.

Member of SGS Group (Société Générale de Surveillance)